

Schneefanghaken / Schneestopp / Schneefix



ESN-alpin
(geschlossenes Dreieck)



ESB eurobügel
und
ESB-UNIVERSAL

Schneefix Eternit
Typ SF-0



Inhaltsverzeichnis:

Typenvergleich ESN- alpin / ESB-eurobügel.....	Seite 3
- lieferbare Farben.....	Seite 3
Typ ESN-alpin , Typenbeschreibung.....	Seite 4
- Verlegeanleitung/Beispiele.....	Seite 5
ESB-eurobügel , Typenbeschreibung.....	Seite 6
ESB-universal	Seite 7
ESN-03K, für Betonpfannen ,.....	Seite 8
Typ ESN-03L, für Biberschwanzziegel ,.....	Seite 8
Typ ESN-02, für Schiefer Neueindeckungen	Seite 10
Typ ESN-01, für Bitumenschindeln	Seite 12
Typ SF-0, Schneefix für Eternitschiefer , nachträglich Montage.....	Seite 14
Typ WLE „s“, für Wellblech kleinwellig	Seite 15
Preise ESN, Schneefix, WLE	Seite 16
Dachtrittstufen-Set	Seite 17
Gebirgs-Schneebalkenhalter SBH	Seite 18
Allg.Geschäftsbedingungen	Seite 19

Typenvergleich

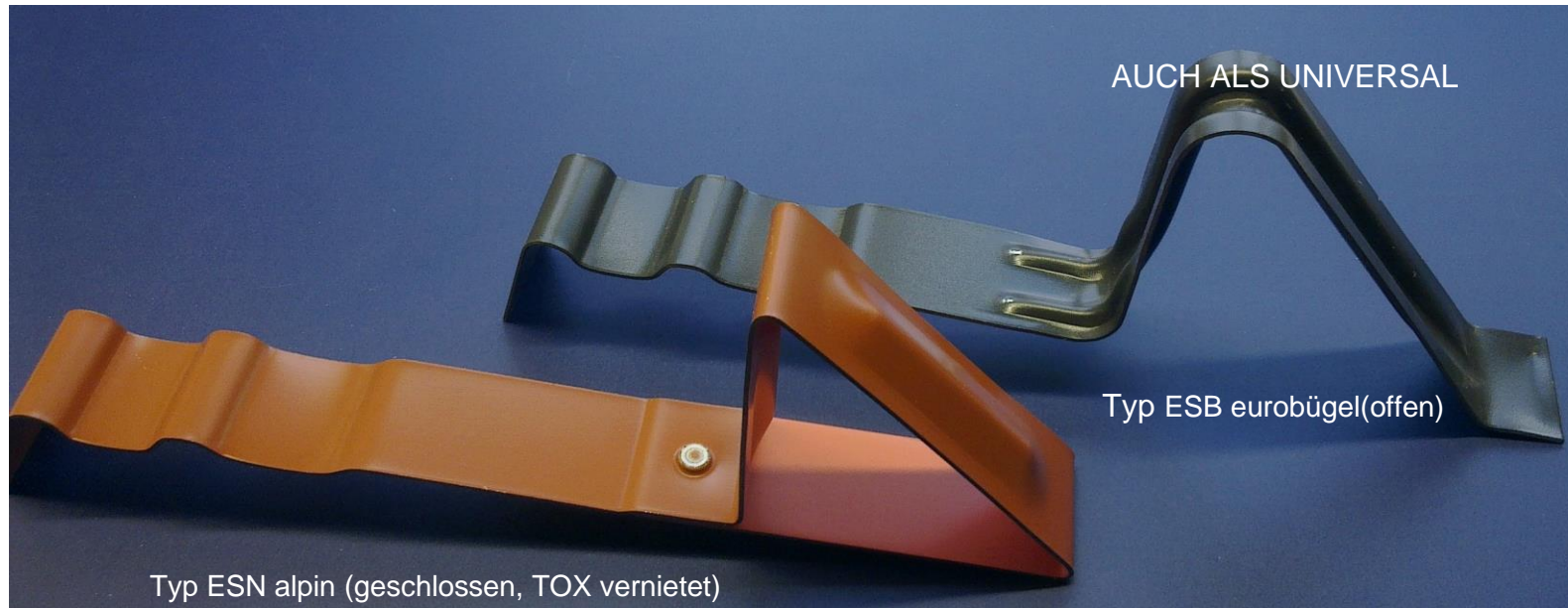

Lieferbar für über 400 verschiedene Ziegeltypen

Typ ESB

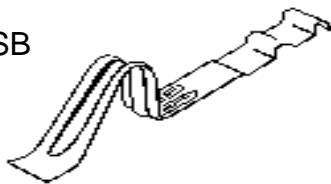

Typ ESN

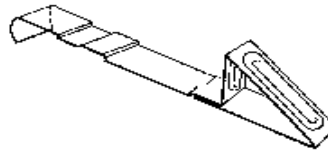

Kurzfristig lieferbar in den Farben:

- RAL 7021 – SG anthrazit
- RAL 7005 – MG mausgrau
- RAL 7030 – STG steingrau
- RAL 8014 – DB dunkelbraun
- RAL 8016 – MB mahagonibraun
- RAL 8007 – REB rehbraun
- RAL 8012 – RB rotbraun
- RAL 8004 – KR kupferrot

Schneestopp alpin (Dreieck) Typ ESN-04 bis ESN-231

profiliert für Tonziegel

(Bestellnummer für den jeweiligen Ziegeltyp entnehmen Sie bitte der Typenliste)

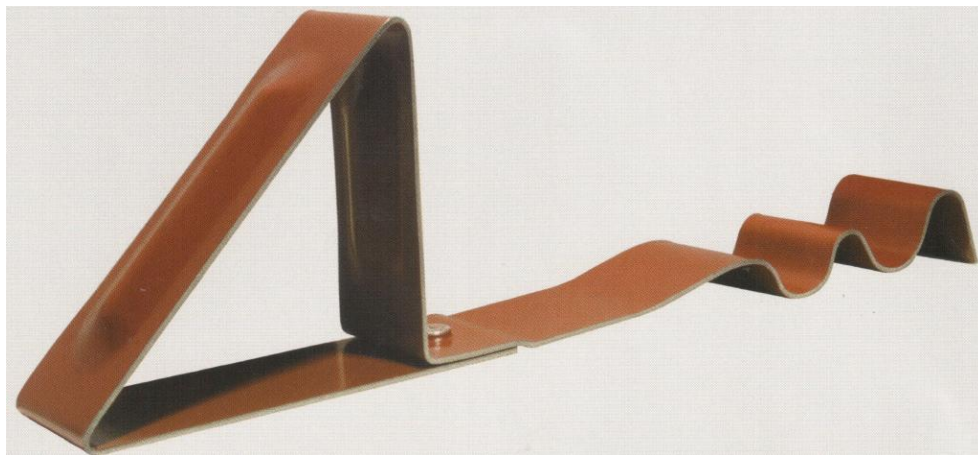

Ausführung:

- Stahl feuerverzinkt mit wetterfester Kunststoffbeschichtung

Farben:

- mausgrau MG (RAL 7005)
- schwarzgrau SG (RAL 7021)
- steingrau STG (RAL 7030)
- kupferrot KR (RAL 8004)
- rehbraun REB (RAL 8007)
- rotbraun RB (RAL 8012)
- dunkelbraun DB (RAL 8014)
- mahagonibraun MB (RAL 8016)

Länge ca.:

250 mm

Höhe:

80 mm

Breite:

34 mm

Dicke:

1.4 mm

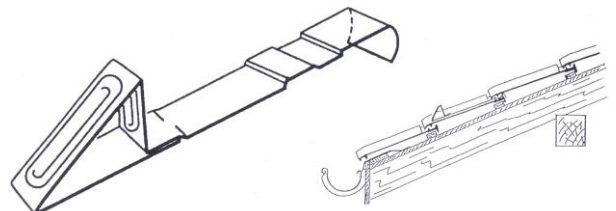

Befestigung:

direkt im Ziegel einhängen

Anzahl pro m2 Dachfläche:

die richtige Anzahl ist abhängig von

- der Dachneigung
- der Schneelastzone

- den örtlichen Gegebenheiten und Erfahrungswerten

Verlege-Beispiel:

Dachneigung bis 40° und 350 kg Schneebelastung
= 5 Schneestopp je m².

Unterste Reihe doppelt verlegen! In Hochtälern etwa
15 % mehr.

Beispiel mit ca. 3 Stück pro m²:

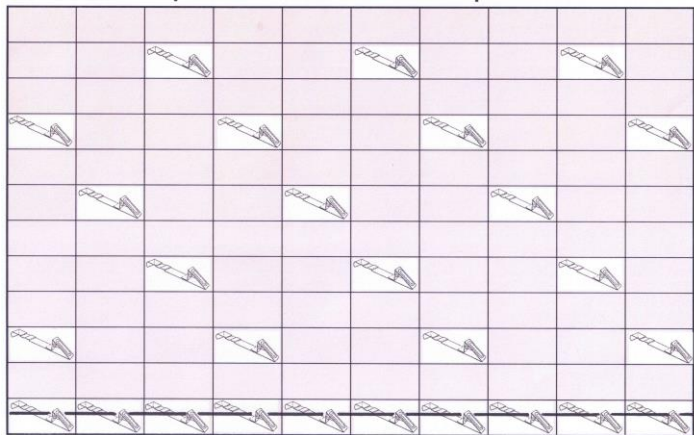

Beispiel mit ca. 4 Stück pro m²:

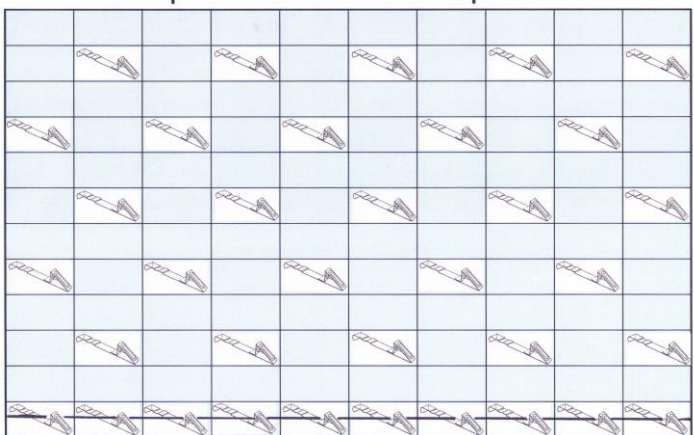

Schneestopp **eurobügel** Typ **ESB**

profiliert je nach Ziegelfabrikat und Ziegeltyp
80 mm hoch

**Leichte Ausführung als Variante zum Typ ESN - kostengünstig – erhältlich
in 8 RAL-Farben – Kleinmengen ab 100 Stk (VE) möglich**



ESB-03 L
für Biberschwanzziegel

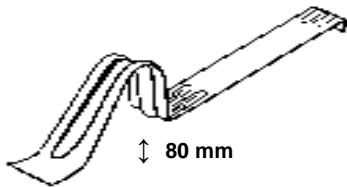

ESB-03 K
für Betonpfanne

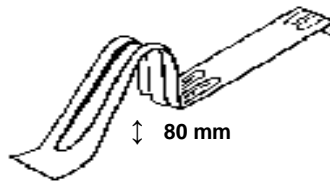

ESB-04 bis ESB-222
profiliert für Tonziegel

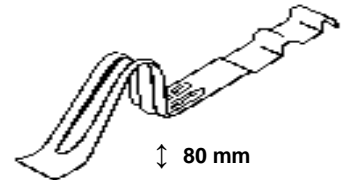

RAL	8004	8014	7021	7030	8007	8016	8012	7005
Farbe	KR	DB	SG	STG	REB	MB	RB	MG
	kupferrot	dunkelbraun	schwarzgrau	steingrau	rehbraun	mahagonibraun	rotbraun	mausgrau

Preise per Stück
(exkl. 7.70 % MWst)

CHF

ESB-03L
ESB-03K
ESB-04 bis ESB-231

auf Anfrage
auf Anfrage
auf Anfrage

Versand:

per DPD, Kartons à 100 Stück
CHF 15.00 per Karton (exkl. 7.7% MWst)
nach Vereinbarung möglich

Abholung :

ESB-euro **UNIVERSAL**



Sofort ab Lager lieferbar

Farben:

- kupferrot KR (RAL 8004)
- dunkelbraun DB (RAL 8014)
- rehbraun REB (RAL 8007)
- schwarzgrau SG (RAL 7021)
- mausgrau MG (RAL 7005)

Preis auf Anfrage / per Stück, exkl. 7.70% MWst, exkl. Transport/Versand

Schneestopp Typ ESN-03K

für Betonpfannen und Strangfalz

Schneestopp ESN-03L

für Betonpfannen, Biberschwanzziegel
Mönch- und Nonnenziegel

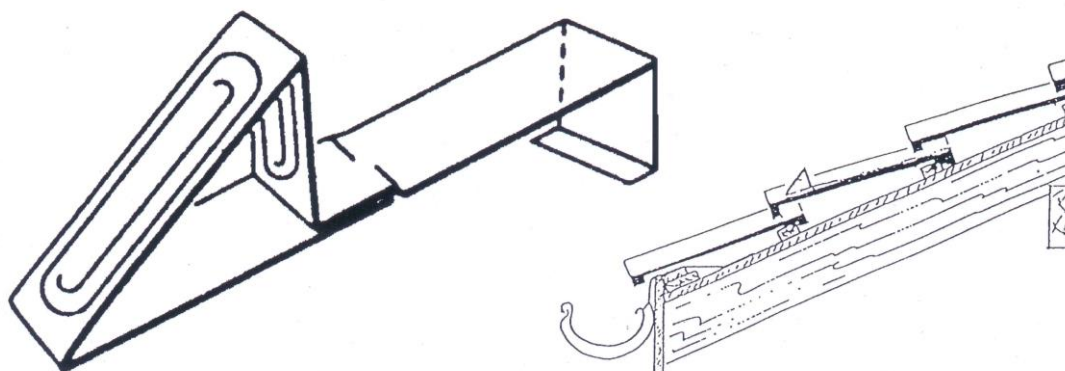

Ausführung:

- Stahl feuerverzinkt mit wetterfester Kunststoffbeschichtung

Farben:

- mausgrau MG (RAL 7005)
- schwarzgrau SG (RAL 7021)
- steingrau STG (RAL 7030)
- kupferrot KR (RAL 8004)
- rehbraun REB (RAL 8007)
- rotbraun RB (RAL 8012)
- dunkelbraun DB (RAL 8014)
- mahagonibraun MB (RAL 8016)

Typ ESN-03K (kurz)

Typ ESN-03L (lang)

Länge ca.:

250 mm

350 mm

Höhe:

80 mm

80 mm

Breite:

35 mm

35 mm

Dicke:

1.4 mm

1.4 mm

- Befestigung:** direkt am Ziegel einhängen
- Anzahl pro m2 Dachfläche:** die richtige Anzahl ist abhängig von
- der Dachneigung
 - der Schneelastzone
 - den örtlichen Gegebenheiten und Erfahrungswerten
- Verlege-Beispiel:** Dachneigung bis 40° und 350 kg Schneebelastung
= 5 Schneestopp je m2.
Unterste Reihe doppelt verlegen! In Hochtälern etwa 15 % mehr.

Schneestopp Typ ESN-02

für Schiefer (*nur für Neueindeckung*)

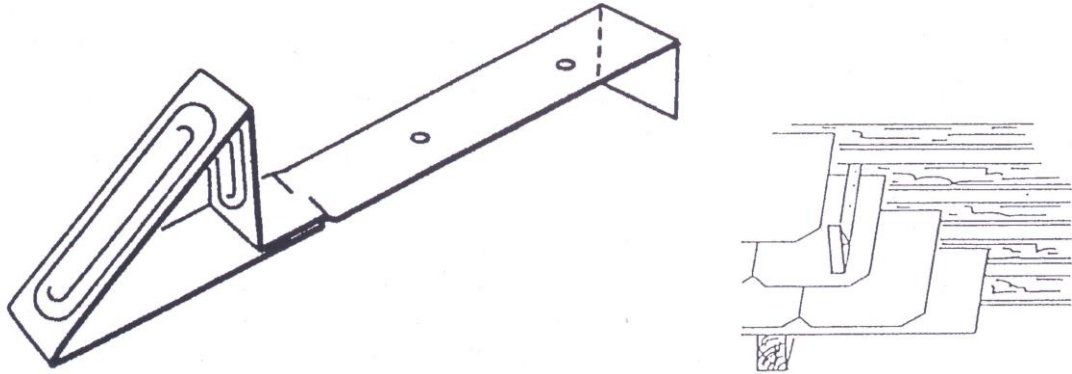

Ausführung:

- Stahl feuerverzinkt mit wetterfester Kunststoffbeschichtung

Farben:

- mausgrau MG (RAL 7005)
- schwarzgrau SG (RAL 7021)
- steingrau STG (RAL 7030)
- kupferrot KR (RAL 8004)
- rehbraun REB (RAL 8007)
- rotbraun RB (RAL 8012)
- dunkelbraun DB (RAL 8014)
- mahagonibraun MB (RAL 8016)

Längen ca.:

400 x 200 mm	Dachschiefer-Rechteck
400 x 300 mm	Dachschiefer-Rechteck
400 x 400 mm	Dachschiefer-Quadrat
400 x 200 mm	Dachschiefer-Rundschnitt
400 x 600 mm	Dachschiefer-Rundschnitt
385 x 194 mm	Dachschiefer-Steinschindeln
400 x 440 mm	Dachschiefer-Rhombus
400 x 440 mm	Dachschiefer-Rhombusschablone

Befestigung:

Latte und 2 Schraubnägel

Anzahl pro m² Dachfläche:

die richtige Anzahl ist abhängig von

- der Dachneigung
- der Schneelastzone
- den örtlichen Gegebenheiten und Erfahrungswerten

Verlege-Beispiel:

Dachneigung bis 40° und 350 kg Schneebelastung
= 5 Schneestopp je m².

Unterste Reihe doppelt verlegen! In Hochtälern etwa
15 % mehr.

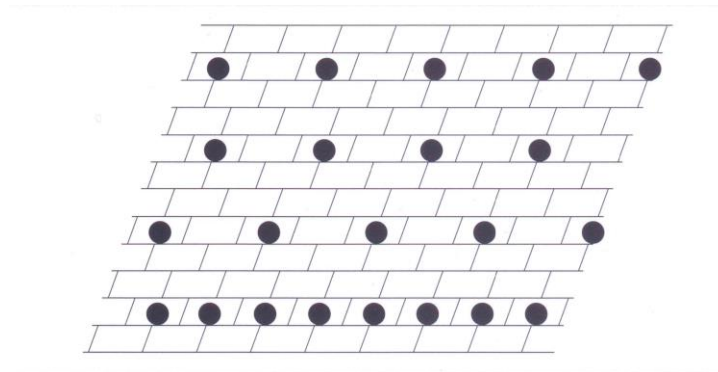

Schneestopp Typ ESN-01

für Bitumenschindeln 1000 x 336 mm

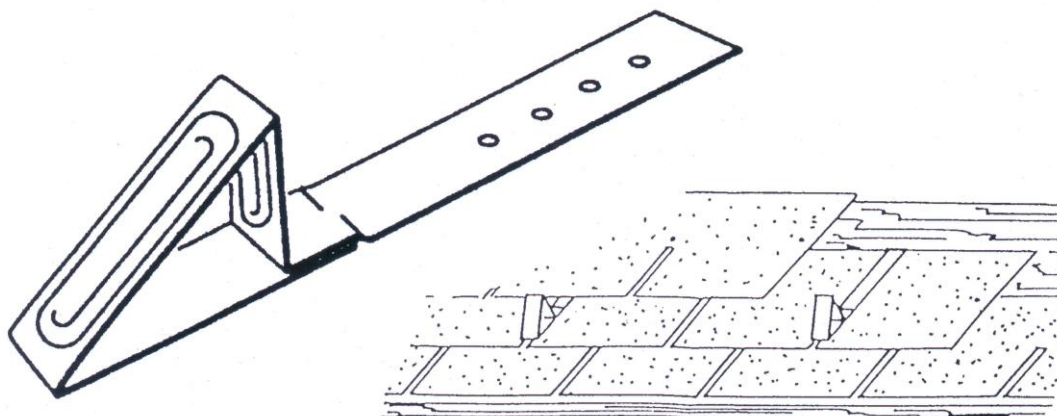

Ausführung:

- Stahl feuerverzinkt mit wetterfester Kunststoffbeschichtung

Farben:

- mausgrau MG (RAL 7005)
- schwarzgrau SG (RAL 7021)
- steingrau STG (RAL 7030)
- kupferrot KR (RAL 8004)
- rehbraun REB (RAL 8007)
- rotbraun RB (RAL 8012)
- dunkelbraun DB (RAL 8014)
- mahagonibraun MB (RAL 8016)

Länge:

300 mm

Breite:

35 mm

Höhe:

80 mm

Dicke:

1.4 mm

Befestigung:

4 Nägel

Anzahl pro m2 Dachfläche:

die richtige Anzahl ist abhängig von
- der Dachneigung
- der Schneelastzone
- den örtlichen Gegebenheiten und Erfahrungswerten

Verlege-Beispiel:

Dachneigung bis 42° und 350 kg Schneebelastung
= 5 Schneestopp je m².

Unterste Reihe doppelt verlegen! In Hochtälern etwa
15 % mehr.

Schneefix SF-0

für Eternitschiefer (*für die nachträgliche Montage*)



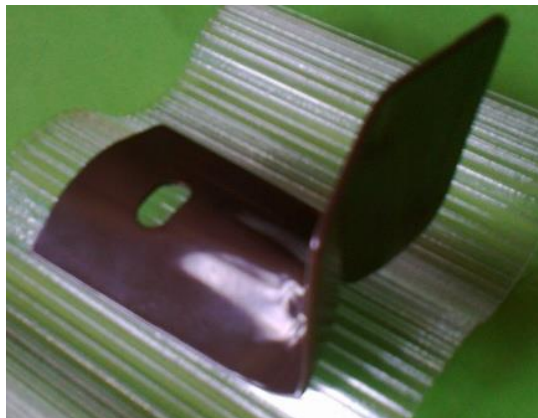

- Ausführung:** - aus Kunststoff
- Farben:**
- mausgrau MAG (RAL 7005)
 - schwarzgrau SG (RAL 7021)
 - lichtgrau LG (RAL 7035)
 - ziegelrot KR (RAL 8004)
 - rehbraun REB (RAL 8007)
 - rotbraun RB (RAL 8012)
 - dunkelbraun DB (RAL 8014)
 - mahagonibraun MB (RAL 8016)
- andere Farben auf Anfrage möglich
- Länge:** **80 mm**
- Breite:** **35 mm**
- Höhe:** **50 mm**
- Befestigung:** einhängen in Sturmhaken
- Anzahl pro m2 Dachfläche:** die richtige Anzahl ist abhängig von
- der Dachneigung
 - der Schneelastzone
 - den örtlichen Gegebenheiten und Erfahrungswerten
- Verlege-Beispiel:** Dachneigung bis 42° = 10 – 16 Stück je m2.

Schneestopp Typ WLE „s“ für Wellblech kleinwellig

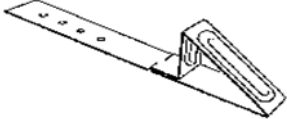
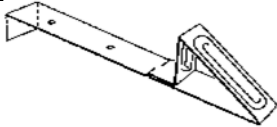
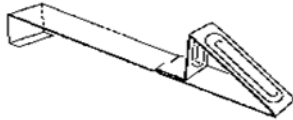
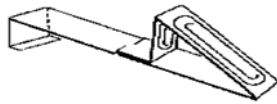
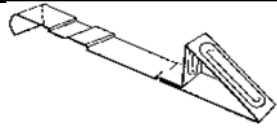

Ausführung:	- Stahl feuerverzinkt mit wetterfester Kunststoffbeschichtung - verzinkt
Farben:	- rotbraun RB - dunkelbraun DB
Höhe:	70 mm
Befestigung:	verschraubt inkl. Gummirondelle
Anzahl pro m2 Dachfläche:	die richtige Anzahl hängt von der Menge der vorhandenen Schraubenbefestigungen ab

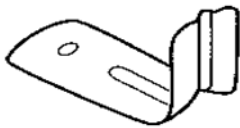
TYPEN ESN			
Preise exkl. 7.70% MWst			
	Artikel		CHF
	ESN-01 Bitumenschindeln		auf Anfrage
	ESN-02 Schiefer		auf Anfrage
	ESN-03 L Biberschwanzziegel 1 VE = 100 Stück		auf Anfrage
	ESN-03 K Betonpfanne 1 VE = 100 Stück		auf Anfrage
	ESN-04 bis ESN-231 Tonziegel 1 VE = 100 Stück		auf Anfrage
	Schneefix SF-0 Schiefer 1 VE = 500 Stück		auf Anfrage
	WLE „s“ Wellbleche kleinwellig 76/18 inkl. Gummirondelle	verzinkt	auf Anfrage
		verz.+braun, rot	auf Anfrage

Abholung:

nach Vereinbarung täglich möglich

Versand:

Per DPD, pro Karton (Verpackungseinheit), CHF 15.00

Palette je nach Gewicht/Strecke, gemäss Tarif Transporteur (auf Anfrage)

Dachtrittstufen-Set

DTS-Universal
Typ 480 und Typ 800



Verstellbar je nach Dachneigung, jeweils um 4°, von 15° bis 60°
Set bestehend aus 2 Laufsteghalter und 1 Laufroost, inkl.
Befestigungsmaterial.

Farben:

- rotbraun ROB
- ziegelrot ZRO
- dunkelbraun DBR
- anthrazit ATZ
- verzinkt blank (VZ)

Typ DTS-480
Typ DTS-800

480 x 250 mm
800 x 250 mm

Preis per Stück
auf Anfrage
auf Anfrage

Alle Preise exkl. 7.70% MWst, exkl. Versandkosten per DPD

Gebirgs-Schneebalkenhalter SBH



Farben:	rotbraun ROB ziegelrot ZRO dunkelbraun DBR anthrazit ATZ	
	verzinkt blank (VZ)	
Typ SBH-82	für Biber- und Blechdach, gerade, für Rundhölzer bis max. 140 mm \varnothing , 2 Schraubenlöcher \varnothing 10 mm, Schenkellänge 430 mm	
	verzinkt 30/12 mm verz. und beschichtet	Preis auf Anfrage Preis auf Anfrage
Typ SBH-83	für Falz- und Pfannenziegel, 50 mm gekröpft, für Rundhölzer bis max. 140 mm \varnothing , 2 Schraubenlöcher \varnothing 10 mm, Schenkellänge 485 mm	
	verzinkt 30/12 mm verz. und beschichtet	Preis auf Anfrage Preis auf Anfrage
Alle Preise exkl. 7.70% MWst, exkl. Verpackung/Versandkosten		
Lieferfrist:	ca. 14 Tage nach Bestellungseingang	

Allgemeine Geschäftsbedingungen (AGB) der SWISS SCHNEESTOPP AG, CH-4932 Lotzwil Stand März 2006

1. Inhalt und Abschluss der Lieferverträge

- 1.1 Für unsere Lieferungen gelten ausschließlich diese Allgemeinen Geschäftsbedingungen.
- 1.2 Einkaufsbedingungen und andere Geschäftsbedingungen des Bestellers sind für uns unverbindlich, auch wenn wir nicht ausdrücklich widersprechen.
- 1.3 Unsere Angebote sind freibleibend. Lohn- und Materialpreisänderungen sowie Zoll- und andere Abgabenerhöhungen nach Abgabe des Angebotes oder einem erteilten Auftrag werden entsprechend weiterberechnet.
- 1.4 Die Angabe der Lieferzeit ist stets unverbindlich. Alle Fälle höherer Gewalt oder Betriebsstörungen gleich welcher Art, berechtigen uns von unserer eingegangenen Lieferverpflichtung ganz oder teilweise ohne Verpflichtung zum Schadenersatz zurücktreten. Nichteinhaltung vereinbarter Zahlungsbedingungen seitens eines Abnehmers berechtigen uns, von allen Lieferungsverpflichtungen fristlos zurückzutreten.
- 1.5 Das Risiko des Transports geht, sobald die Ware das Werk verlassen hat, auf den Käufer über und zwar auch dann, wenn frachtfreie Lieferung vereinbart werden sollte. Versicherungen gegen Bruch und Transportrisiken werden nur auf besonderen Wunsch gegen Berechnung der Kosten übernommen.
- 1.6 Der Käufer verzichtet hiermit ausdrücklich auf die Geltendmachung eines Zurückbehaltungsrechts an Zahlungen und Waren, wie auch auf die Aufrechnung von Schadenersatzansprüchen.
- 1.7 Aufträge an uns, Vertragsänderungen und Ergänzungen sowie Nebenabreden bedürfen der Schriftform. Telefonisch oder in anderer Form erteilte Aufträge gelten als angenommen, wenn Bestätigung unsererseits, Versendung oder Aushändigung der Ware und Rechnung erfolgt.

2. Preise und Verpackungskosten

- 2.1 Es gelten die Preise zum Zeitpunkt der Auftragserteilung. Sofern sich aus der Auftragsbestätigung nichts anderes ergibt, verstehen sich unsere Preise netto ab Werk CH-4932 Lotzwil, einschließlich Verpackung und zuzüglich gesetzlicher MwSt., die in der Rechnung gesondert ausgewiesen wird. Rechnungsbeträge für Kleinaufträge unter CHF 200,- verstehen sich sofort rein netto Kasse.
- 2.2 Als Nachweis korrekter Verpackung genügt die unbeanstandete Annahme der Ware durch Spediteur, Frachtführer oder Warenempfänger.
- 2.3 Paletten und Aufsatzrahmen müssen innerhalb von 3 Tagen auf Kosten des Kunden retourniert werden, ansonsten erfolgt Verrechnung.

3. Zahlungsbedingungen / Aufrechnung

- 3.1 Innerhalb von 30 Tagen nach Rechnungsdatum netto Kasse, soweit nicht anders vereinbart.
Ein vorher vereinbarter Skonto-Abzug darf nur in Anspruch genommen werden, wenn alle fälligen Rechnungen bezahlt sind.
- 3.2 Das Recht, Forderungen abzutreten, bleibt vorbehalten.
- 3.3 Kommt der Besteller trotz Nachfristsetzung mit der Zahlung mehr als 12 Werktagen in Verzug, sind wir berechtigt, Zinsen in banküblicher Höhe zu berechnen.
- 3.4 Wechsel oder Schecks werden nur nach Vereinbarung und nur erfüllungshalber entgegenkommen. Diskont- und Einzugsspesen gehen zu Lasten des Bestellers. Für eine rechtzeitige Vorlage übernehmen wir keine Haftung.
- 3.5 Werden vereinbarte Teilzahlungsraten nicht eingehalten, dann wird der Restkaufpreis sofort fällig. Wird uns ein Wechsel- oder Scheckprotest, eine Zahlungseinstellung oder ein sonstiges konkretes Anzeichen für eine wesentliche Vermögensverschlechterung des Bestellers bekannt, dann können wir ohne Rücksicht auf eine eventuell vereinbarte Stundung sofortige Bezahlung aller offenen Forderungen verlangen. Außerdem können wir in diesen Fällen die Auslieferung weiterer bestellter Ware von einer Vorauszahlung des Kaufpreises abhängig machen.
- 3.6 Aufrechnung ist ausgeschlossen mit Gegenforderungen, die von uns bestritten werden und nicht rechtskräftig festgestellt sind. Im kaufmännischen Geschäftsverkehr ist auch die Zurückhaltung des Kaufpreises wegen derartiger Gegenforderungen ausgeschlossen.

4. Eigentumsvorbehalt

- 4.1 Die von uns gelieferte Ware bleibt bis zur vollständigen Bezahlung unser Eigentum. Mit Bestellung tritt der Auftraggeber seine aus der Weiterveräußerung der von uns gelieferten Waren an den Drittkäufer entstehenden Rechte und Forderungen an uns ab. Bei Zahlungsverzögerungen bzw. Zahlungseinstellung sind wir berechtigt, die sofortige Herausgabe der Ware zu verlangen.

5. Mängelrügen

- 5.1 Beanstandungen müssen sofort nach Warenübernahme unter genauer Angabe der Gründe schriftlich angezeigt werden. Spätere Reklamationen sind ungültig. Bei frist- und ordnungsgemäß eingebrachten Mängelrügen, deren Berechtigung von uns anerkannt wurde, wird die Mangelware ersetzt. Weitergehende Ansprüche jeder Art, insbesondere auch Schadenersatz, Rücktritt vom Vertrag oder Preisminderung sind ausgeschlossen.

6. Datenspeicherung

- 6.1 Der Vertragspartner ist ausdrücklich damit einverstanden, dass wir seine Daten – soweit dies geschäftsnotwendig und im Rahmen des Datenschutzgesetzes zulässig ist – EDV-mässig speichern und verarbeiten.
- 7 Erfüllungsort, Gerichtsstand und anwendbares Recht**
- 7.1 Erfüllungsort für Lieferungen und Zahlungen ist CH-4932 Lotzwil. Gerichtsstand ist CH-4932 Lotzwil. Auf die mit unseren Vertragspartner abgeschlossenen Verträge findet ausschließlich das geltende Recht der Schweiz Anwendung.
- 8. Änderungen dieser Bestimmungen**
- 8.1 Vertragsmäßige Abänderungen oder Unwirksamkeit einzelner Bestimmungen haben keinen Einfluss auf die übrigen hier festgehaltenen Bestimmungen.